

デンデン 1200



軽量で、PC 柱の吊り天秤として最適！

資材の長さに合わせて
ご提案いたします。



株式会社 協和ロープ

■本社

〒116-0013 東京都荒川区西日暮里 5-5-2 第二宝生ビル

TEL : 03-5615-3460(代表) FAX : 03-5615-3464

■越谷第一機材センター

〒343-0803 埼玉県越谷市大字砂原字横根 137-1

<http://www.kyowa-rope.co.jp/>



テンテン1200

■仕様

- ・製品重量 60kg
- ・最大吊荷重 12t
- ・上部吊り角度60度2点吊り
- ・下部垂直2点吊り × **最大6カ所同時吊り**
- ・下部ピース1カ所当たり 6t、2t/組
- ・使用可能シャックル（別売）：上部 ①RS8t 又は ②強力長シャックル7t
：下部 ③RS8t 又は ④強力長シャックル7t

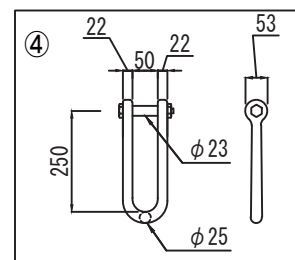
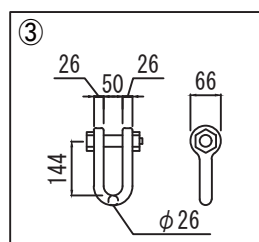
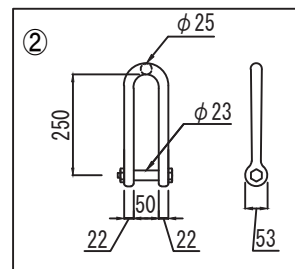
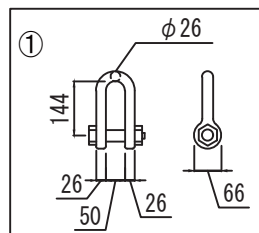

【吊りパターン例】

- 上部シャックルは記載の位置に取付してください。

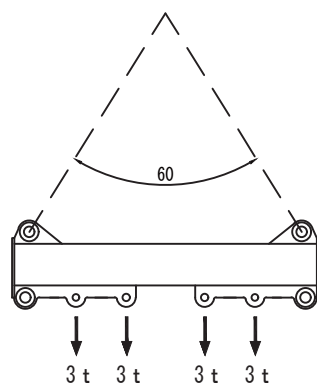

< 4点吊 >

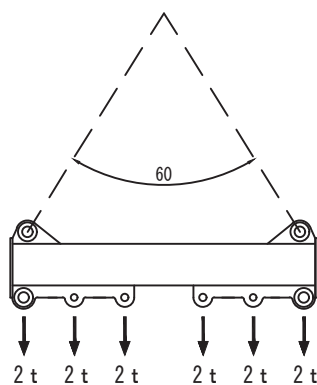

< 6点吊 >

寸法

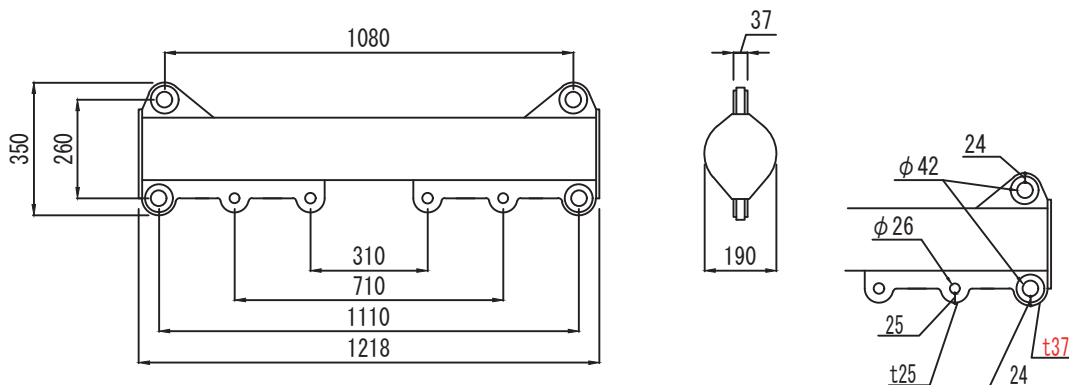

使用上のご注意

- 分布荷重が均等になるように、チェーンブロック等を使用してください。

テンテン1500

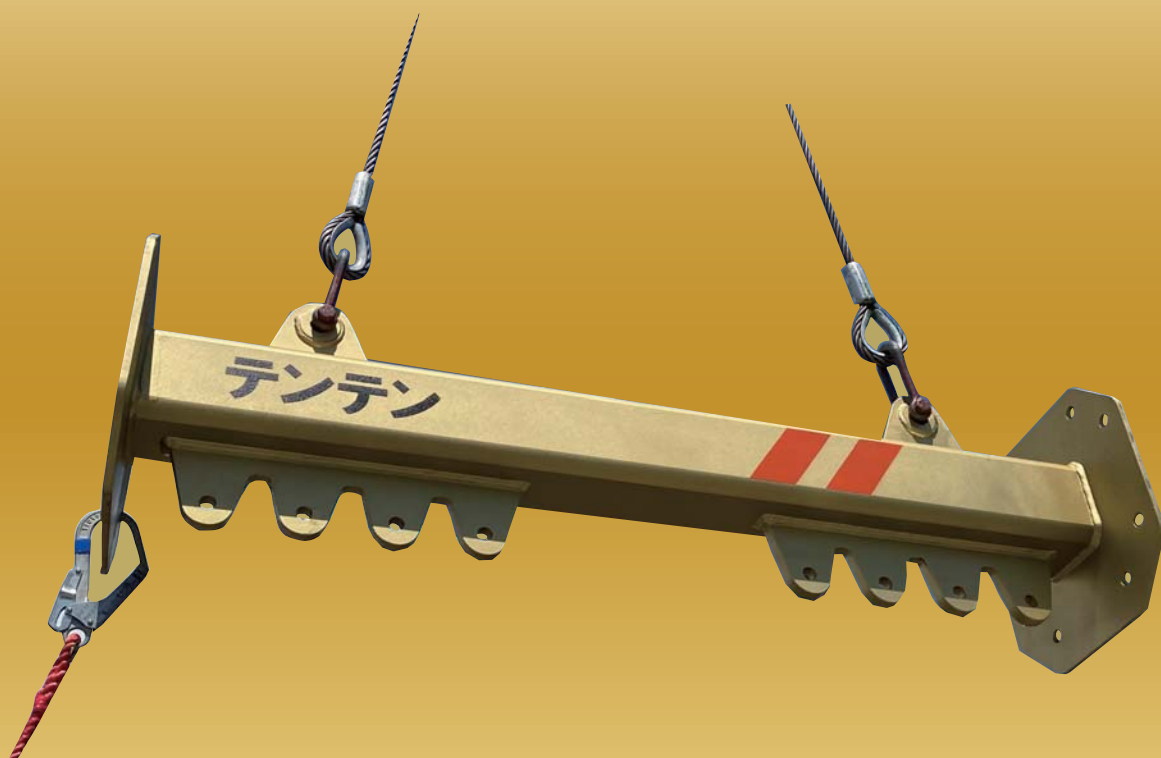

コンパクトで資材の連吊りに最適！！

資材の長さに合わせて
ご提案いたします。



株式会社 協和ロープ

■本社

〒116-0013 東京都荒川区西日暮里 5-5-2 第二宝生ビル

TEL : 03-5615-3460(代表) FAX : 03-5615-3464

■越谷第一機材センター

〒343-0803 埼玉県越谷市大字砂原字横根 137-1

<http://www.kyowa-rope.co.jp/>



テンテン1500

■仕様

- ・製品重量 142kg
- ・最大吊荷重 9.6t
- ・上部吊り角度60度2点吊り
- ・下部垂直2点吊り *最大8カ所同時吊り

- ・下部ピース1カ所当たり
- 3.2t × 2 = 6.4t / 組
- 2.4t × 4 = 6.4t / 組
- 1.6t × 6 = 9.6t / 組
- 1.2t × 8 = 9.6t / 組

・使用可能シャックル（別売）：上部

①強力長シャックル5t

【吊りパターン例】

下部

②SB16mm 又は ③強力長シャックル2.5t

2点吊りの場合は④のみ（強力長シャックル3.5t）

8点吊りの場合は③のみ（強力長シャックル2.5t）

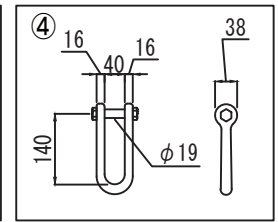
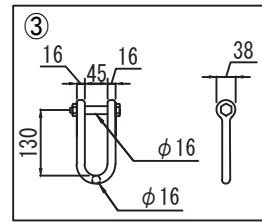
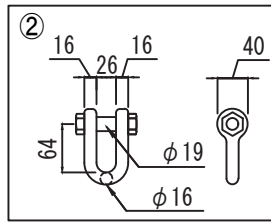
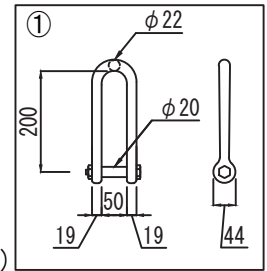

●上部シャックルは記載の位置に取付してください。

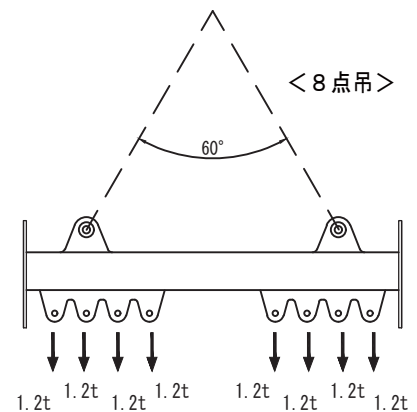
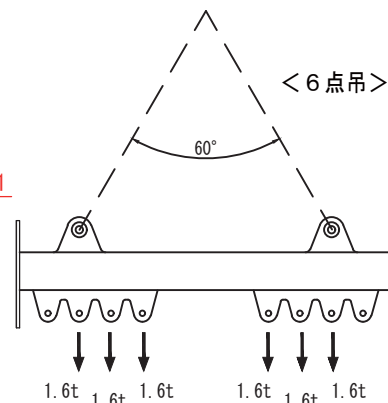
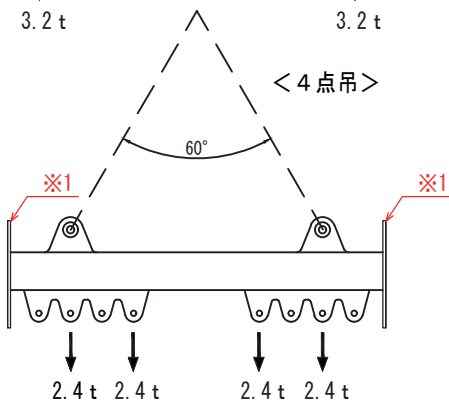
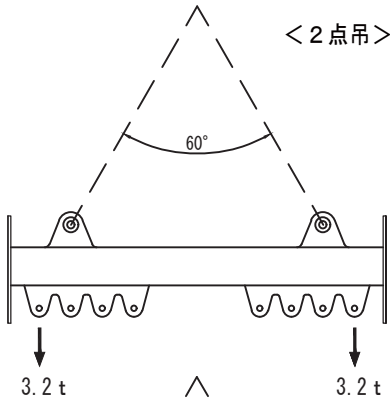

寸法

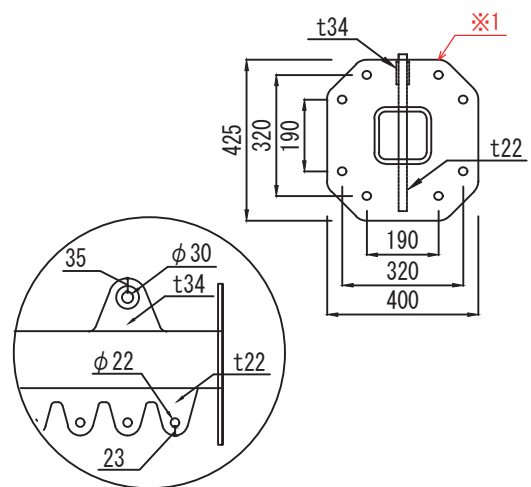
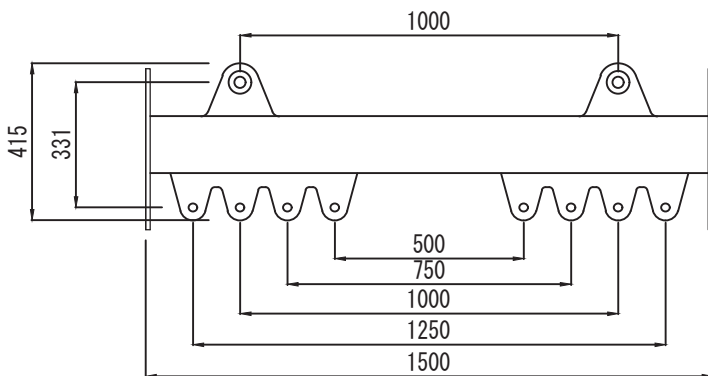

使用上のご注意

- 分布荷重が均等になるように、チェーンブロック等を使用してください。
- 接続プレートは吊りピースとして使用しないでください。（※1）

デンデン 3000

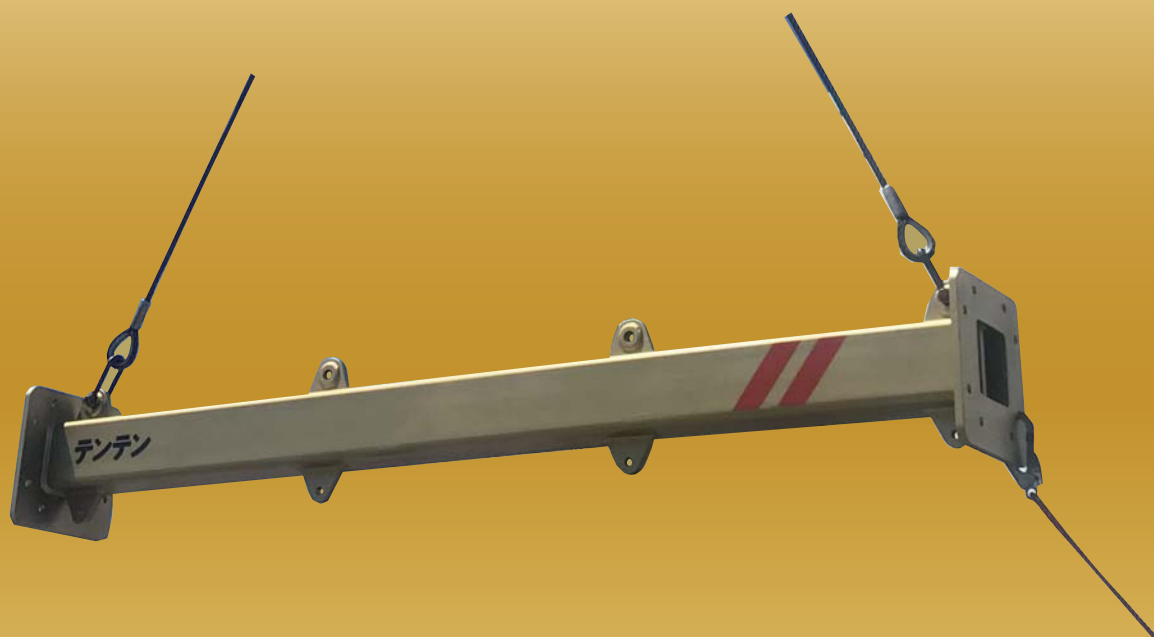

コンパクトで、ジョイントすることで
ロング天秤としても対応！！

資材の長さに合わせて
ご提案いたします。



株式会社 協和ロープ

■本社

〒116-0013 東京都荒川区西日暮里 5-5-2 第二宝生ビル

TEL : 03-5615-3460(代表) FAX : 03-5615-3464

■越谷第一機材センター

〒343-0803 埼玉県越谷市大字砂原字横根 137-1

<http://www.kyowa-rope.co.jp/>



テンテン3000

■仕様

- ・製品重量 243kg
- ・最大吊荷重 6.4t
- ・上部吊り角度60度2点吊り
- ・下部垂直2点吊り *最大4カ所同時吊り
- ・下部ピース1カ所当たり 3.2t × 2 = 6.4t / 組
- ・下部ピース1カ所当たり 1.6t × 4 = 6.4t / 組
- ・使用可能シャックル（別売）：上部 ①強力長シャックル5t
 下部 ②SB16mm 又は ③強力長シャックル2.5t
 2点吊りの場合は④のみ（強力長シャックル3.5t）

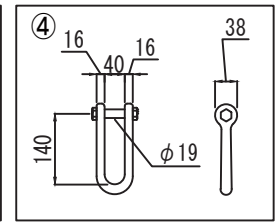
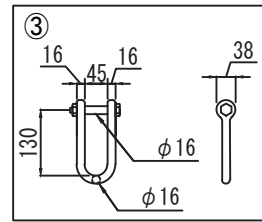
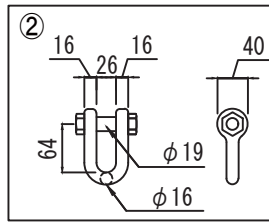
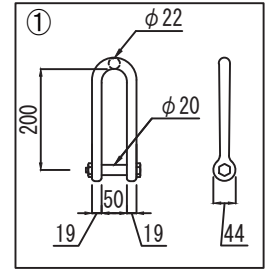

【吊りパターン例】

●上部シャックルは記載の位置に取付してください。

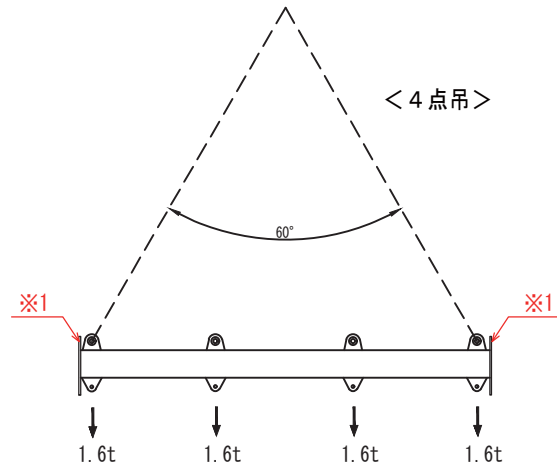
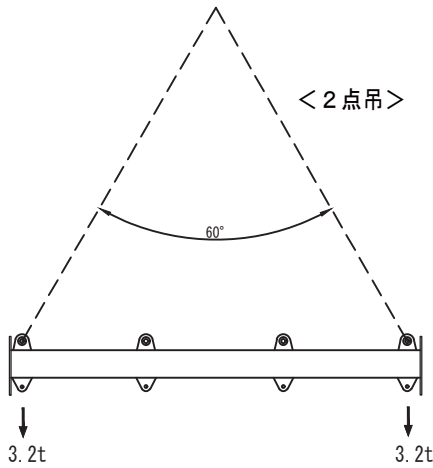

寸法

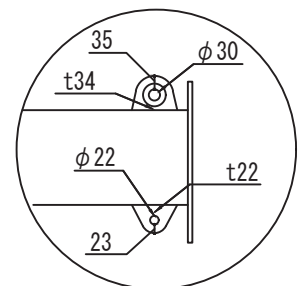
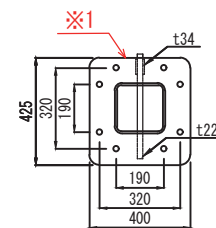
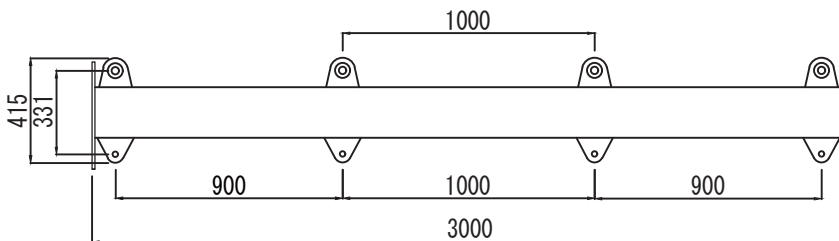

使用上のご注意

- 分布荷重が均等になるように、チェンブロック等を使用してください。
- 接続プレートは吊りピースとして使用しないでください。（※1）

※寸法と図の形状は、現品と異なる場合があります。また仕様及び寸法は予告なく変更する場合があります。

デンデン 4000



ボルト連結で長さを自在に変更可能！！

資材の長さに合わせて
ご提案いたします。



株式会社 協和ロープ

■本社

〒116-0013 東京都荒川区西日暮里 5-5-2 第二宝生ビル

TEL : 03-5615-3460(代表) FAX : 03-5615-3464

■越谷第一機材センター

〒343-0803 埼玉県越谷市大字砂原字横根 137-1

<http://www.kyowa-rope.co.jp/>



テンテン4000

■仕様

- ・製品重量 401kg
- ・最大吊荷重 8t
- ・上部吊り角度60度2点吊り
- ・下部垂直2点吊り *最大5カ所同時吊り
- ・下部ピース1カ所当たり
 $3.2t \times 2 = 6.4t / \text{組}$
 $2t \times 4 = 8t / \text{組}$
 $1.6t \times 5 = 8t / \text{組}$

- ・使用可能シャックル（別売）：上部 ①強力長シャックル5t
- ：下部 ②SB16mm 又は ③強力長シャックル2.5t
- 2点吊りの場合は④のみ（強力長シャックル3.5t）

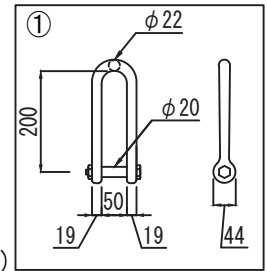

【吊りパターン例】

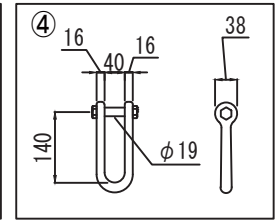
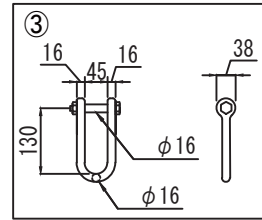
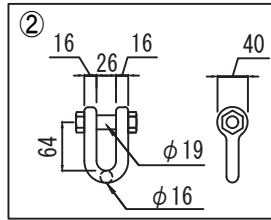
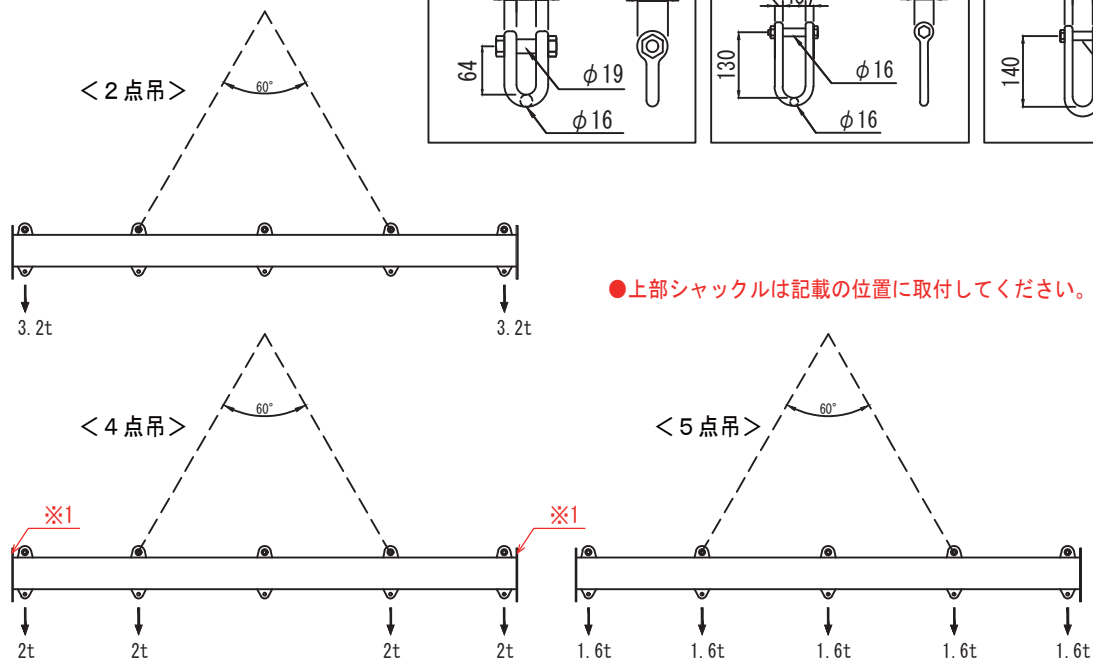

寸法

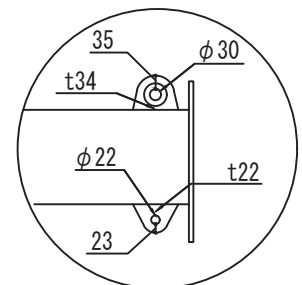
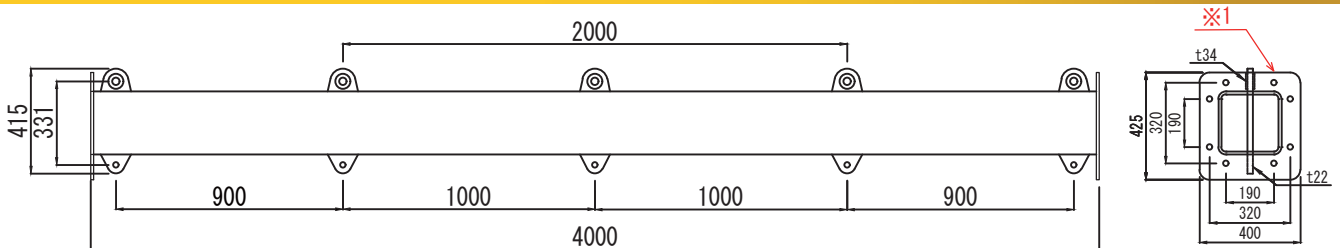

使用上のご注意

- 分布荷重が均等になるように、チェーンブロック等を使用してください。
- 接続プレートは吊りピースとして使用しないでください。（※1）

※寸法と図の形状は、現品と異なる場合があります。また仕様及び寸法は予告なく変更する場合があります。

デンデン

10000



**長尺物の柱、地組鉄筋梁などロング
な資材の吊り天秤として最適！！**

資材の長さに合わせて
ご提案いたします。



株式会社 協和ロープ

■本社

〒116-0013 東京都荒川区西日暮里 5-5-2 第二宝生ビル

TEL : 03-5615-3460(代表) FAX : 03-5615-3464

■越谷第一機材センター

〒343-0803 埼玉県越谷市大字砂原字横根 137-1

<http://www.kyowa-rope.co.jp/>



テンテン10000

- ・製品重量 895 kg
- ・最大吊荷重 5.0 t
- ・上部吊り角度60度2点吊り
- ・使用可能シャックル（別売）：上部 ①強力長シャックル5 t
：下部 ②SB16mm 又は ③強力長シャックル2.5 t

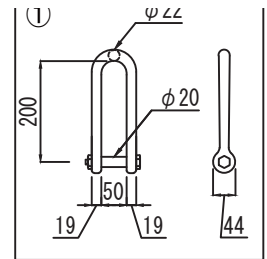

■特長

・ * * * * *

【吊りパターン例】

●上部シャックルは記載の位置に取付してください。

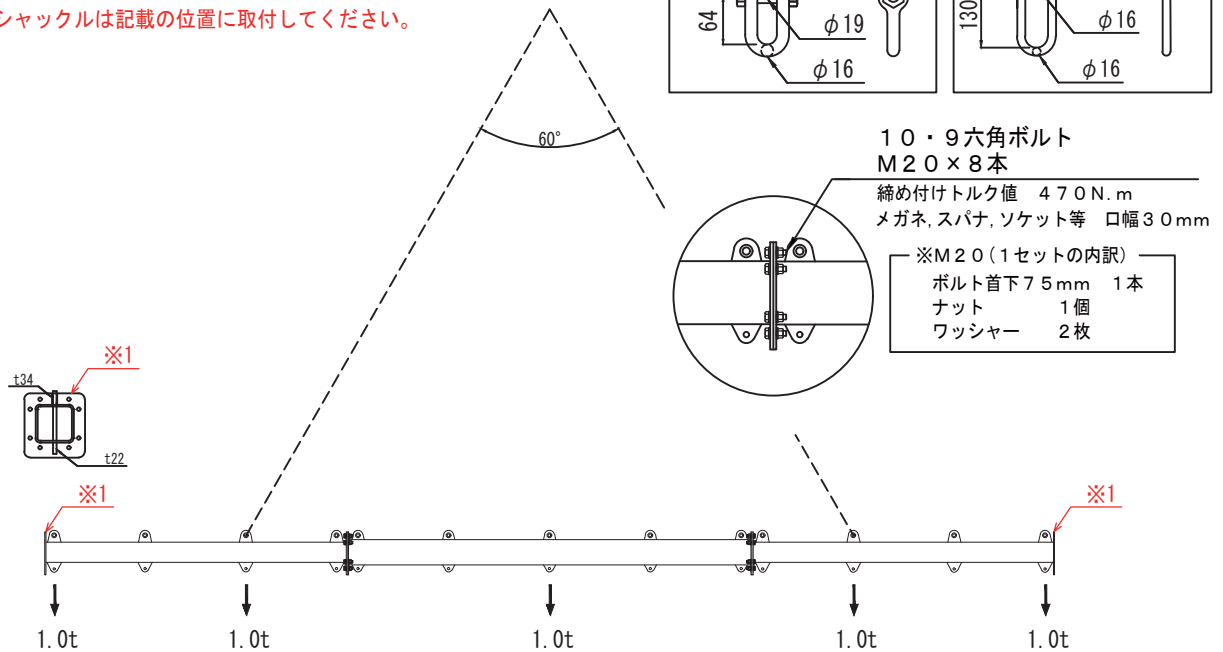
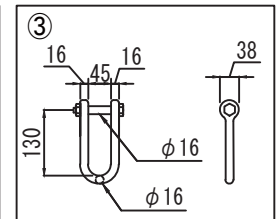
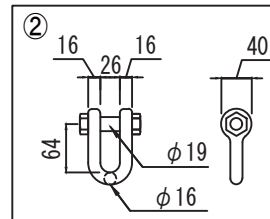

寸法

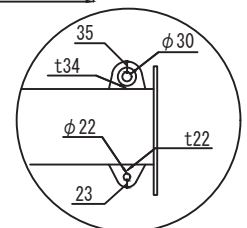
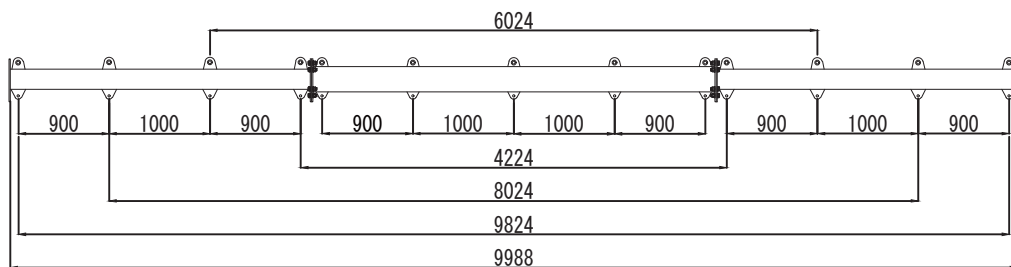

使用上のご注意

- 天秤接合部は、使用前の日常点検を必ず行ってからご使用ください。
- 分布荷重が均等になるように、チェーンブロック等を使用してください。
- 接続プレートは吊りピースとして使用しないでください。(※1)

※寸法と図の形状は、現品と異なる場合があります。また仕様及び寸法は予告なく変更する場合があります。