

# テンテン 1200

新商品

軽量で、PC 柱の吊り天秤として最適！！



資材の長さに合わせて  
ご提案いたします。



## 株式会社 協和ロープ

本社 〒116-0013 東京都荒川区西日暮里 5-5-2 第二宝生ビル

TEL : 03-5615-3460(代表) FAX : 03-5615-3464

越谷第一機材センター

〒343-0803 埼玉県越谷市大字砂原字横根 137-1

<http://www.kyowa-rope.co.jp/>

# テンテン1200

## ■仕様

- ・製品重量 60kg
- ・最大吊荷重 12t
- ・上部吊り角度60度2点吊り
- ・下部垂直2点吊り × 最大6カ所同時吊り
- ・下部ピース1カ所当たり 6t、2t/組
- ・使用可能シャックル（別売）：上部 ①RS8t 又は ②強力長シャックル7t  
：下部 ③RS8t 又は ④強力長シャックル7t

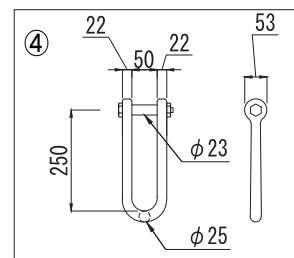
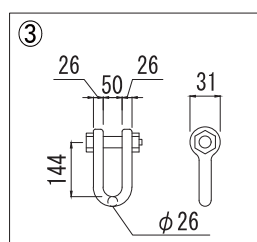
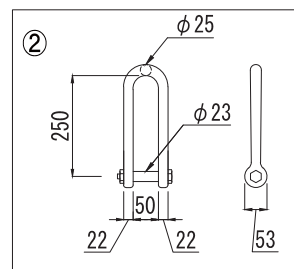
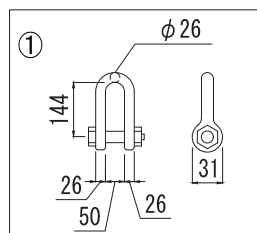

## 【吊りパターン例】

- 上部シャックルは記載の位置に取付してください。

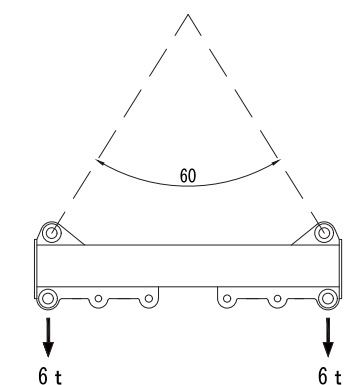

< 2点吊 >

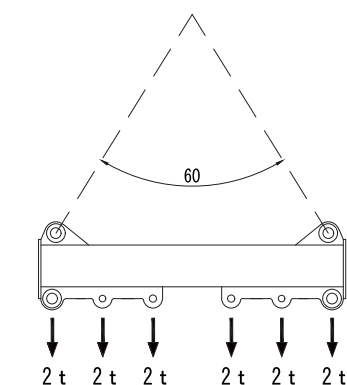

< 6点吊 >

## 寸法

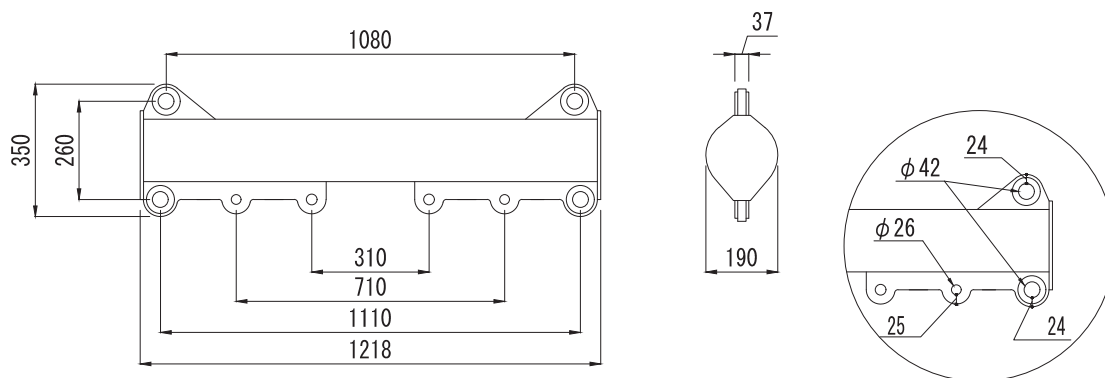

## 使用上のご注意

- 分布荷重が均等になるように、チェンブロック等を使用してください。

# デンデン 1500

新商品

コンパクトで資材の連吊りに最適！！



資材の長さに合わせて  
ご提案いたします。



## 株式会社 協和ロープ

本社 〒116-0013 東京都荒川区西日暮里 5-5-2 第二宝生ビル

TEL : 03-5615-3460(代表) FAX : 03-5615-3464

越谷第一機材センター

〒343-0803 埼玉県越谷市大字砂原字横根 137-1

<http://www.kyowa-rope.co.jp/>

# テンテン1500

## ■仕様

- ・製品重量 142kg
- ・最大吊荷重 9.6t
- ・上部吊り角度60度2点吊り
- ・下部垂直2点吊り × **最大3カ所同時吊り**
- ・下部ピース1カ所当たり 1.6t、3.2t/組
- ・使用可能シャックル（別売）：上部 ①強力長シャックル5t  
 下部 ②SB16mm 又は ③強力長シャックル2.5t  
 但し、8点吊りの場合は③のみの使用

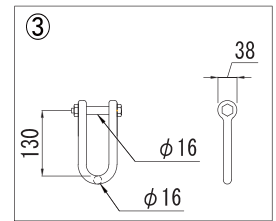
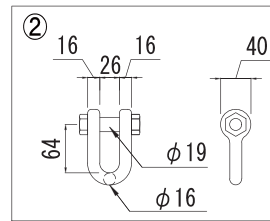
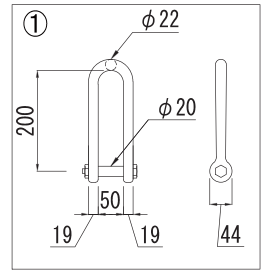

## 【吊りパターン例】

●上部シャックルは記載の位置に取付してください。

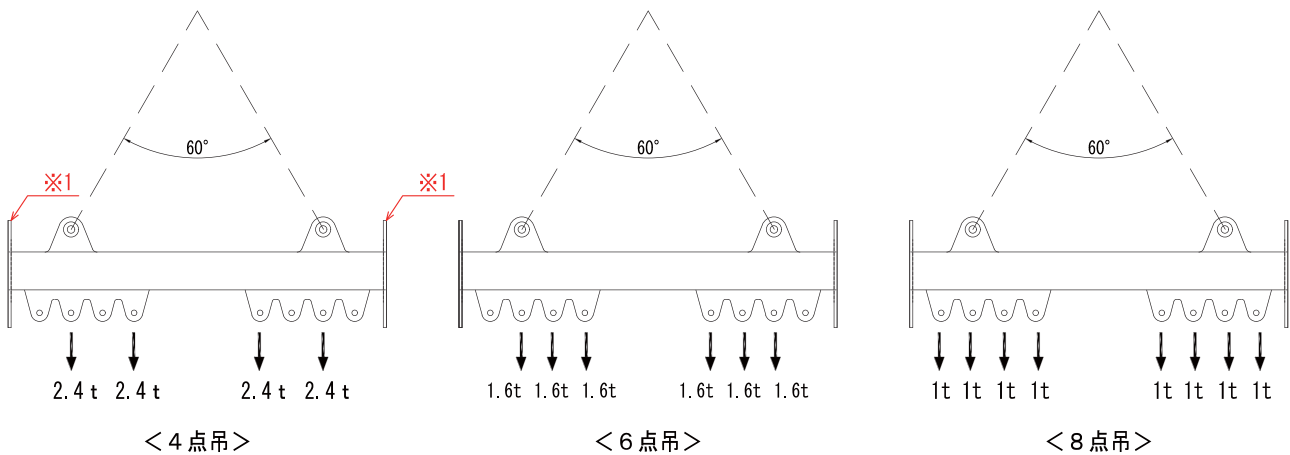

## 寸法

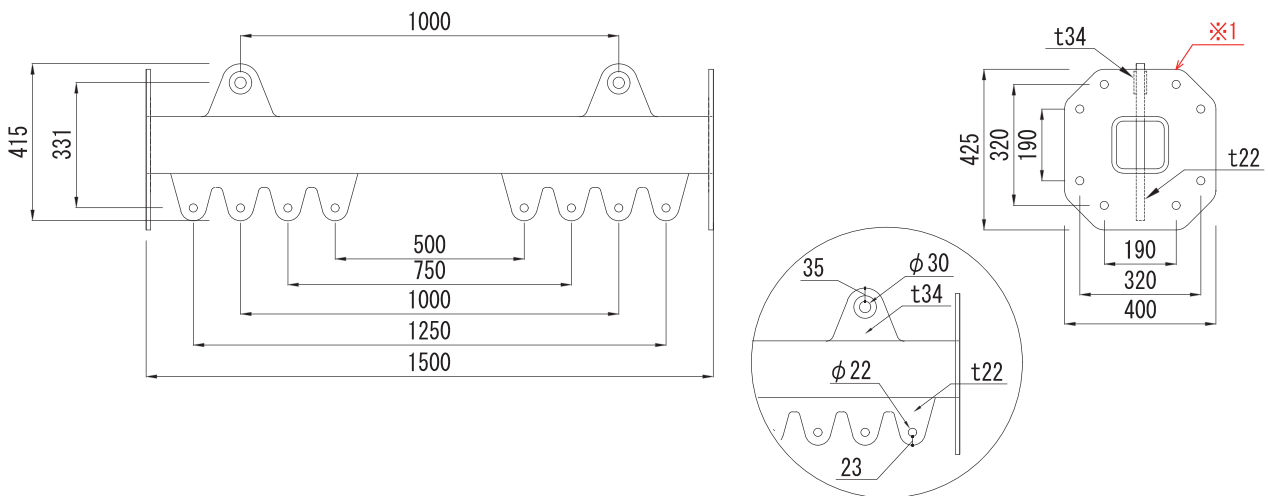

## 使用上のご注意

- 分布荷重が均等になるように、チェーンブロック等を使用してください。
- 接続プレートは吊りピースとして使用しないでください。（※1）



# デンデン 3000

新商品

コンパクトで、ジョイントすることで  
ロング天秤としても対応！！



資材の長さに合わせて  
ご提案いたします。



## 株式会社 協和ロープ

本社 〒116-0013 東京都荒川区西日暮里 5-5-2 第二宝生ビル

TEL : 03-5615-3460(代表) FAX : 03-5615-3464

越谷第一機材センター

〒343-0803 埼玉県越谷市大字砂原字横根 137-1

<http://www.kyowa-rope.co.jp/>

# テンテン3000

## ■仕様

- ・製品重量 243kg
- ・最大吊荷重 6.4t
- ・上部吊り角度60度2点吊り
- ・下部垂直2点吊り \*最大4カ所同時吊り
- ・下部ピース1カ所当たり 1.6t × 4 = 6.4t / 組
- ・使用可能シャックル(別売) : 上部 ①強力長シャックル5t  
: 下部 ②SB16mm 又は ③強力長シャックル2.5t

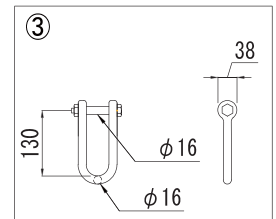
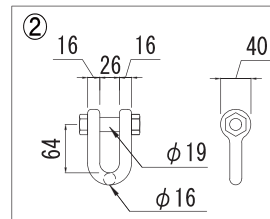
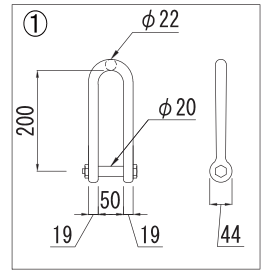

## 【吊りパターン例】

●上部シャックルは記載の位置に取付してください。

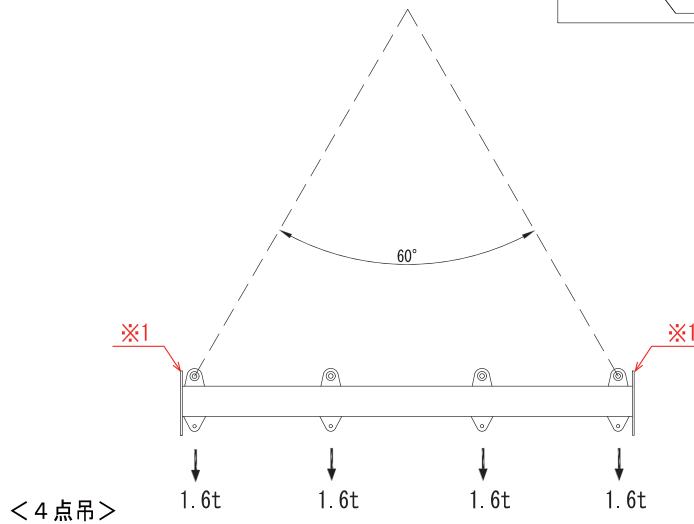

## 寸法

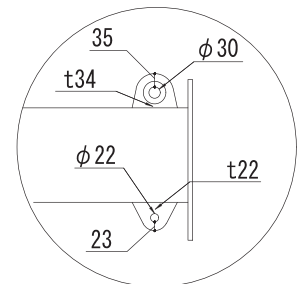
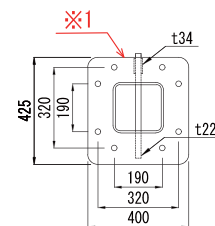
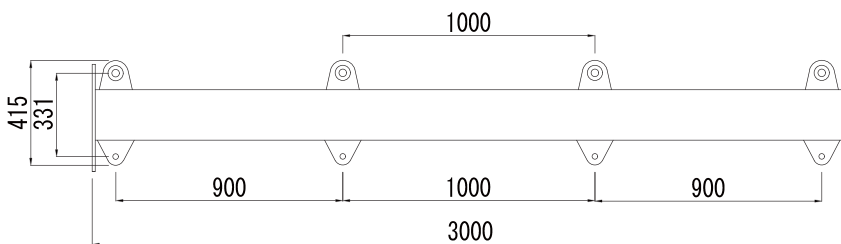

## 使用上のご注意

- 分布荷重が均等になるように、チェンブロック等を使用してください。
- 接続プレートは吊りピースとして使用しないでください。(※1)

# テンテン 4000

新商品

ボルト連結で長さを自在に変更可能！！



資材の長さに合わせて  
ご提案いたします。



## 株式会社 協和ロープ

本社 〒116-0013 東京都荒川区西日暮里 5-5-2 第二宝生ビル

TEL : 03-5615-3460(代表) FAX : 03-5615-3464

越谷第一機材センター

〒343-0803 埼玉県越谷市大字砂原字横根 137-1

<http://www.kyowa-rope.co.jp/>

# テンテン4000

## ■仕様

- ・製品重量 401kg
- ・最大吊荷重 8t
- ・上部吊り角度60度2点吊り
- ・下部垂直2点吊り \*最大5カ所同時吊り
- ・下部ピース1カ所当たり 1.6t × 5 = 8t / 組
- ・使用可能シャックル（別売）：上部 ①強力長シャックル5t  
：下部 ②SB16mm 又は ③強力長シャックル2.5t

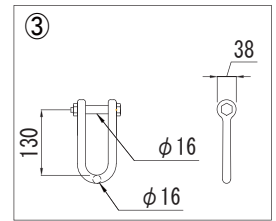
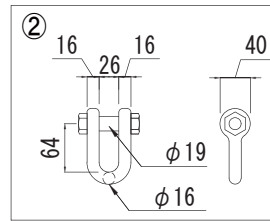
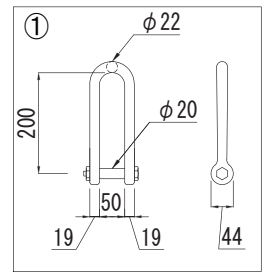

## 【吊りパターン例】

●上部シャックルは記載の位置に取付してください。

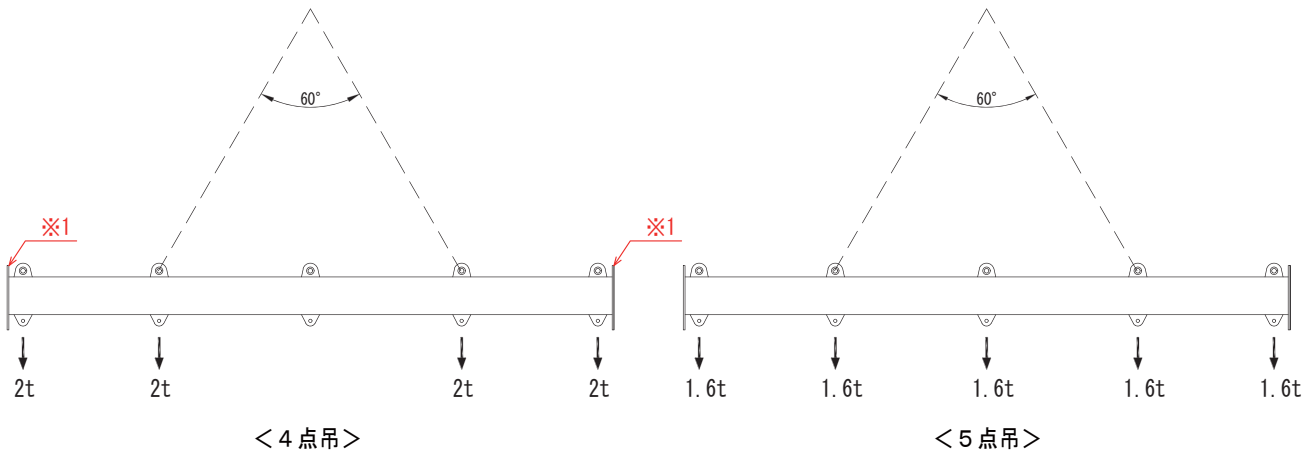

## 寸法

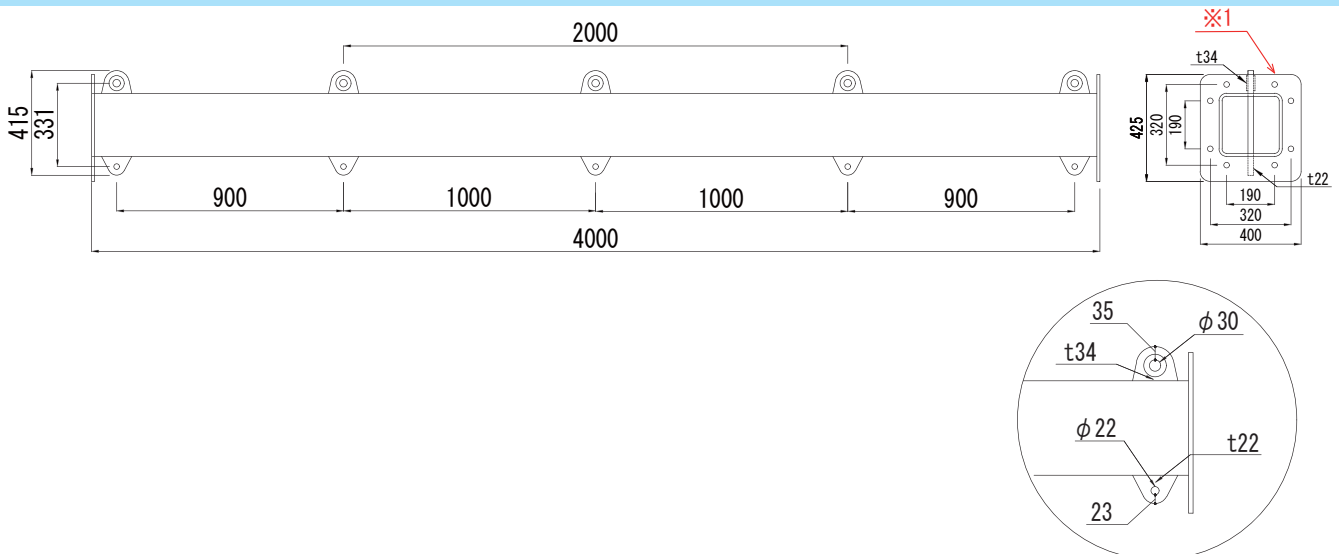

## 使用上のご注意

- 分布荷重が均等になるように、チェーンブロック等を使用してください。
- 接続プレートは吊りピースとして使用しないでください。（※1）

※寸法と図の形状は、現品と異なる場合があります。また仕様及び寸法は予告なく変更する場合があります。



# テンテン 10000

長尺物の柱、地組鉄筋梁などロングな資材の吊り天秤として最適！！

新商品



資材の長さに合わせて  
ご提案いたします。



## 株式会社 協和ロープ

本社 〒116-0013 東京都荒川区西日暮里 5-5-2 第二宝生ビル

TEL : 03-5615-3460(代表) FAX : 03-5615-3464

越谷第一機材センター

〒343-0803 埼玉県越谷市大字砂原字横根 137-1

<http://www.kyowa-rope.co.jp/>

# テンテン10000

- ・製品重量 895 kg
- ・最大吊荷重 8 t
- ・上部吊り角度60度2点吊り
- ・下部ピース1カ所当たり 1.6 t、3.2 t/組
- ・使用可能シャックル（別売）：上部 ①強力長シャックル5 t  
：下部 ②SB16mm 又は ③強力長シャックル2.5 t

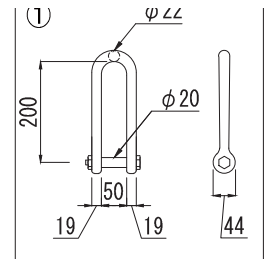

## ■特長

・ \* \* \* \* \*

### 【吊りパターン例】

●上部シャックルは記載の位置に取付してください。

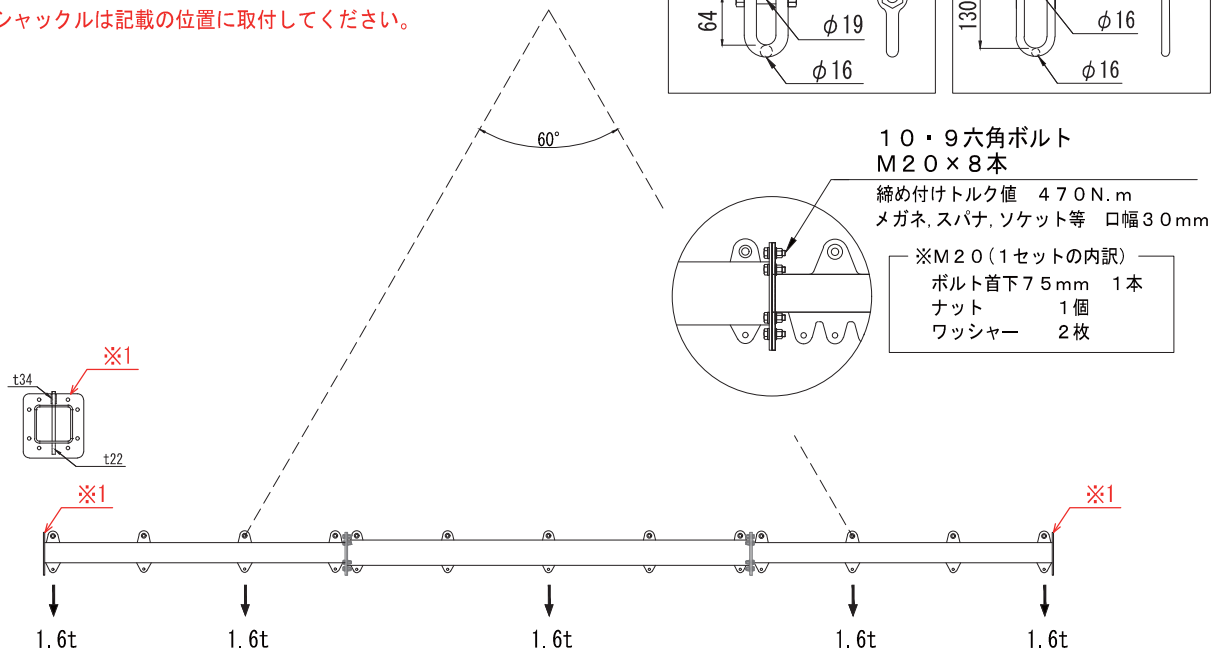
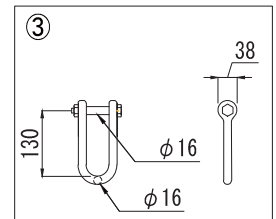
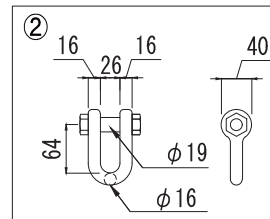

## 寸法

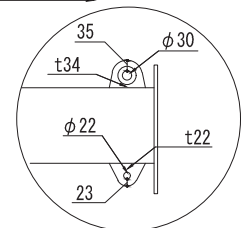
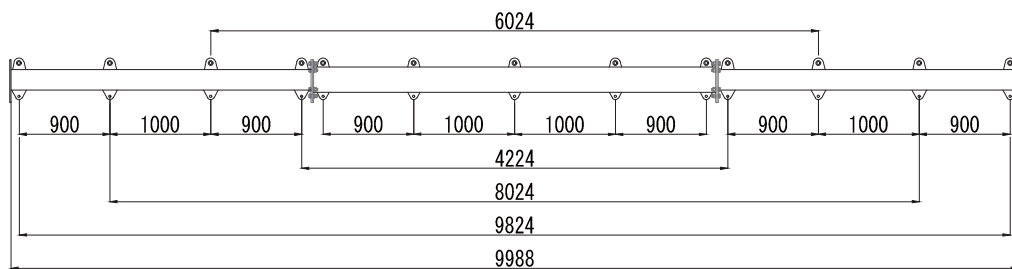

## 使用上のご注意

- 天研接合部は、使用前の日常点検を必ず行ってからご使用ください。
- 分布荷重が均等になるように、チェーンブロック等を使用してください。
- 接続プレートは吊りピースとして使用しないでください。(※1)

※寸法と図の形状は、現品と異なる場合があります。また仕様及び寸法は予告なく変更する場合があります。